



de Montageanleitung Handscharter LegaDrive Comfort





WICHTIG !
VOR GEBRAUCH SORGFÄLTIG LESEN
AUFBEWAHREN FÜR SPÄTERES NACHSCHLAGEN

en Installation instructions Handset LegaDrive Comfort

IMPORTANT!
READ CAREFULLY BEFORE USE
KEEP IN A SAFE PLACE FOR FUTURE REFERENCE

9 277 919



de		Sicherheitshinweise	2
		Montage	3
		Bedienungsanleitung / Sicherheitshinweise	4
		Bedienungsanleitung	5 - 7
		Übersicht der möglichen Fehlermeldungen auf dem Display eines LegaDrive Handschalters	8
en		Safety Instructions	10
		Assembly	11
		Operation manual / Safety Instructions	12
		Operation manual	13 - 15
		Overview of faults indication on the display of the LegaDrive handset	16

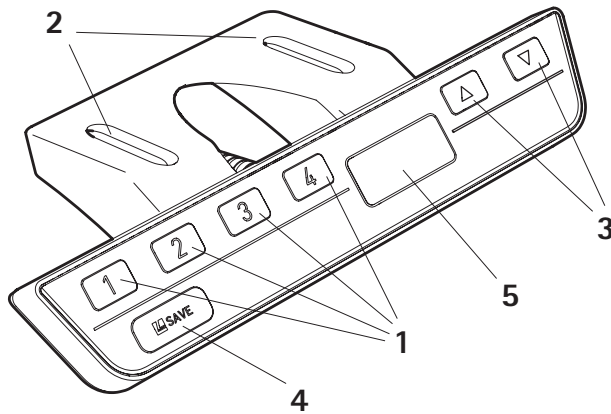

1	Memorytasten
2	Befestigungspunkte
3	AUF- / AB-Tasten
4	Speichertaste
5	Display



SICHERHEITSHINWEISE

WARNUNG!

GEFAHR von tödlichen oder schweren Verletzungen durch Stromschläge

Handschalter LegaDrive Comfort sind elektrische Geräte. Grundlegende Sicherheitsvorkehrungen sind zu treffen. Die Nichtbeachtung der erforderlichen Sicherheitsvorkehrungen für die elektrische Sicherheit kann zu Tod oder schweren Verletzungen durch Stromschläge führen.

- Öffnen Sie niemals den Handschalter.
- Vergewissern Sie sich, dass der Handschalter während der Montage nicht mit der Steuerungseinheit verbunden ist.
- Der Handschalter darf weder umgebaut noch modifiziert werden.
- Überprüfen Sie das Gehäuse und die Kabel des Handschalters auf sichtbare Schäden. Installieren oder verwenden Sie niemals ein Produkt, das beschädigt ist.



GEFAHR leichter oder mäßig schwerer Verletzungen durch unsachgemäße Handhabung

Unsachgemäße Handhabung des Produktes während der Montage kann zu leichten oder mäßig schweren Verletzungen durch Schneiden, Klemmen und Quetschen führen.

- Vermeiden Sie den Kontakt mit scharfen Kanten.
- Seien Sie vorsichtig bei der Verwendung von Werkzeugen, die zu Verletzungen führen können.
- Stellen Sie sicher, dass die Montage den allgemein anerkannten Normen und Richtlinien der Elektrotechnik und Möbelherstellung entspricht.
- Lesen Sie alle Anweisungen und Sicherheitshinweise sorgfältig durch.



GEFAHR leichter oder mäßig schwerer Verletzungen durch Stolpern

Bei der Montage und im Betrieb können schlecht verlegte Kabel zur Stolpergefahr werden. Das Stolpern über Kabel kann zu leichten oder mäßig schweren Verletzungen führen.

- Stellen Sie sicher, dass die Kabel richtig verlegt sind, um Stolperfallen zu vermeiden.
- Achten Sie darauf, dass Sie bei der Montage des Handschalters nicht über Kabel stolpern.



Achten Sie während der Installation auf eine ESD-gerechte Handhabung.

Bei Schäden, die auf elektrostatische Entladung zurückzuführen sind, entfallen die Garantieansprüche.

Um Schäden am Produkt zu vermeiden, messen Sie die Abmessungen des Handschalters vor der Montage.

Vor der Montage müssen alle Teile an die Umgebungsbedingungen angepasst werden.

Heben Sie einen Handschalter niemals am Kabel hoch. Dies führt zu irreparablen Schäden am Produkt.



Unterziehen Sie Ihr Produkt unbedingt einer Risikobeurteilung, sodass Sie auf mögliche Restgefahren reagieren können. Die Montageanleitung muss in Ihrem Handbuch für Endbenutzer enthalten sein.

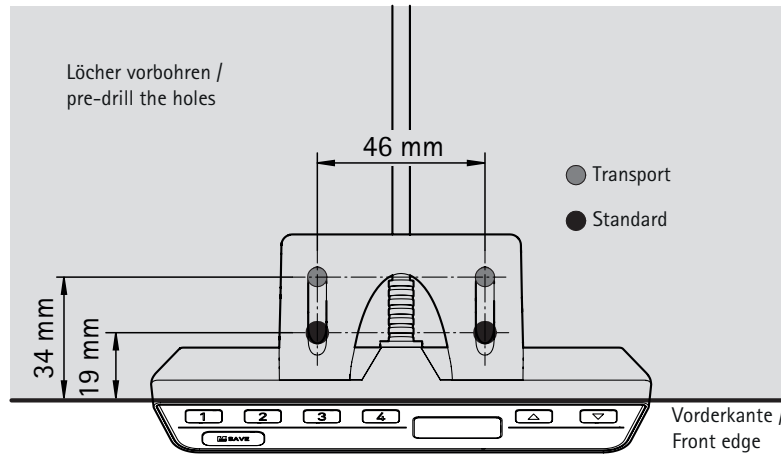

1. Positionieren Sie den Handschalter unter der Tischplatte und markieren Sie die Position der Befestigungspunkte.
2. Bohren Sie die Löcher in die Tischplatte

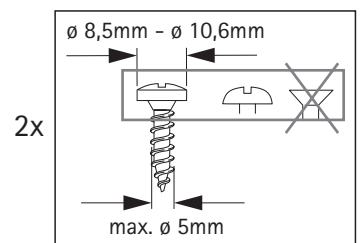
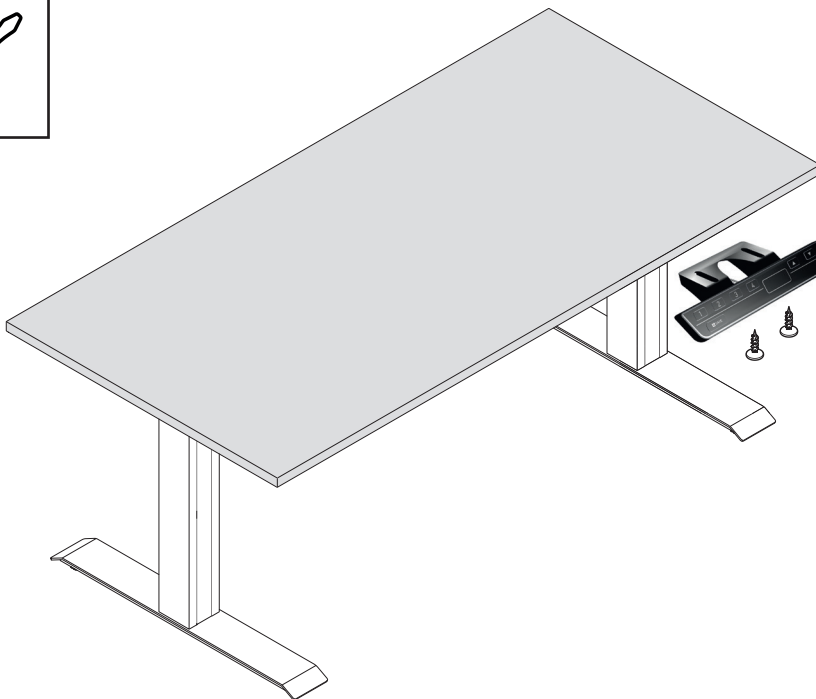
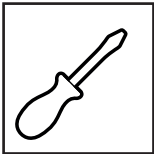

3. Befestigen Sie den Handschalter mit dem Schraubendreher und den Montageschrauben an den markierten Bohrpunkten an der Tischplatte
Das erforderliche Anzugsdrehmoment hängt vom Material der Tischplatte ab. Überschreiten Sie 2 Nm nicht.
4. Nachdem Sie den Handschalter LegaDrive Comfort an der Tischplatte befestigt haben, müssen Sie das Kabel an die Steuerungseinheit anschließen. Weitere Informationen finden Sie im Handbuch der von Ihnen gewählten Steuerungseinheit.



SICHERHEITSHINWEISE

GEFAHR leichter oder mäßig schwerer Verletzungen durch unkontrollierte Bewegungen

Der Tisch stoppt möglicherweise nicht immer genau an der erwarteten Position. Wenn Sie die Bewegung des Tisches falsch einschätzen, kann dies zu leichten oder mäßig schweren Verletzungen durch Quetschung führen.

- Warten Sie bis das System vollständig gestoppt ist, bevor Sie den Tisch verwenden.



GEFAHR leichter oder mäßig schwerer Verletzungen durch ungesicherte Gegenstände

Während sich der Tisch auf und ab bewegt, können ungesicherte Gegenstände vom Tisch bzw. auf Personen fallen. Dies kann zu leichten oder mäßig schweren Verletzungen durch Quetschungen führen.

- Stellen Sie sicher, dass sich lose Gegenstände nicht am Rand des Tisches befinden.
- Lassen Sie während der Bewegung des Tisches keine unnötigen Gegenstände auf dem Tisch liegen.









GEFAHR leichter oder mäßig schwerer Verletzungen durch Quetschungen

Wenn die Tasten des Handschalters nicht korrekt freigegeben werden, kann es dazu führen, dass der Tisch nicht richtig gestoppt wird. Dies kann zu leichten oder mäßig schweren Verletzungen durch Quetschungen führen.

- Bewegen Sie Ihren Finger nicht auf eine andere Taste am Handschalter, während eine andere Taste gedrückt wird.
- Trennen Sie das System sofort von der Stromversorgung, wenn ein Handschalter klemmt.
- Ihre Finger könnten beim Versuch die Höhe des Tisches zu verändern, eingeklemmt werden. Halten Sie Ihre Finger von beweglichen Teilen fern.
- Stellen Sie sicher, dass sich keine Personen oder Gegenstände im Bewegungsbereich der Tischplatte befinden.

Vor Verwendung des Tischsystems müssen Sie auch das Handbuch der jeweiligen Steuereinheit mit allen relevanten Sicherheitshinweisen vollständig lesen.

Die Tasten des Handschalters werden zur weiteren Beschreibung wie folgt dargestellt:

	AUF-Taste
	AB-Taste
	Speichertaste
	Memorytaste 1
	Memorytaste 2
	Memorytaste 3
	Memorytaste 4

1. Anpassen der Höhe der Tischplatte



GEFAHR leichter oder mäßig schwerer Verletzungen durch Quetschungen

Ihre Finger könnten beim Versuch, die Höhe des Tisches zu verändern, eingeklemmt werden.

- Halten Sie Ihre Finger von beweglichen Teilen fern.
- Stellen Sie sicher, dass sich keine Personen oder Gegenstände im Bewegungsbereich der Tischplatte befinden.

Die Tischplatte bewegt sich nach oben oder unten bis die **AUF-** oder **AB-Taste** losgelassen wird oder ein vordefinierter Haltepunkt erreicht wurde.

Um die Tischplatte nach oben zu bewegen:

	Halten Sie die AUF-Taste gedrückt, bis die gewünschte Höhe erreicht ist.
--	---

Um die Tischplatte nach unten zu bewegen:

	Halten Sie die AB-Taste gedrückt, bis die gewünschte Höhe erreicht ist.
--	--

2. Memoryposition speichern

Diese Funktion speichert eine eingestellte Tischposition. Pro Memorytaste kann jeweils eine Memoryposition gespeichert werden.

	1. Bewegen Sie den Tisch auf die gewünschte Höhe
	→ Das Display zeigt die Höhe der Tischplatte (z.B. 73 cm) an.
	2. Drücken Sie die Speichertaste .
	3. Drücken Sie die Memorytaste (z.B. 2)
	→ Das Display zeigt S 2 an.
	→ Nach etwa zwei Sekunden erscheint wieder die Höhe der Tischplatte.

2. Memoryposition ansteuern

	1. Drücken und halten Sie die erforderliche Memorytaste (z.B. 2)
	→ Anschließend bewegt sich die Tischplatte bis die gespeicherte Höhe erreicht ist. Wenn Sie die Taste loslassen, bevor die Memoryposition erreicht ist, stoppt der Tisch.
	2. Lassen Sie die Memorytaste los.
	→ Das Display zeigt die Höhe der Tischplatte (z.B. 73 cm) an.

3. Container-Stop und Shelf-Positionen



Diese Schritte müssen für eine Container-Stop-Position und eine Shelf-Stop-Position separat durchgeführt werden!





Diese beiden Features können eingesetzt werden, um den Fahrbereich des Tisches einzuschränken (wenn z.B. ein Container unter dem Tisch steht).

Eine Container-Stop-Position kann in der unteren Hälfte des Fahrbereiches eingestellt werden, eine Shelf-Stop-Position in der oberen Hälfte. Wenn eine Container-Stop-Position gesetzt ist, wird diese als neue untere Endlage verwendet, eine Shelf-Position entspricht einer neuen oberen Endlage des Fahrbereiches.

Um eine Container-Stop- / Shelf-Stop-Position zu **speichern**, gehen Sie wie folgt vor:

oder	1. Bringen Sie die Tischplatte in jene Position, die Sie als Container-Stop- / Container-Shelf-Position nutzen möchten. Drücken Sie dazu die Tasten Tischplatte nach unten oder Tischplatte nach oben bis die gewünschte Position erreicht ist.
und	2. Drücken Sie dazu die Tasten Tischplatte nach unten und Tischplatte nach oben gleichzeitig und halten Sie die beiden Tasten für ca. 10 Sekunden gedrückt. Die Steuerung klickt zwei Mal wenn die Position erreicht ist.

Um eine Container-Stop- / Shelf-Stop-Position zu **deaktivieren**, gehen Sie wie folgt vor:

 oder 	1. Bringen Sie die Tischplatte in eine beliebige Position in der unteren Hälfte des Fahrbereiches um den Container-Stop, bzw. eine beliebige Position in der oberen Hälfte des Fahrbereiches, um den Shelf-Stop zu deaktivieren. Verwenden Sie dazu die Tasten Tischplatte nach unten oder Tischplatte nach oben bis die gewünschte Position erreicht ist.
 und 	2. Drücken Sie dazu die Tasten Tischplatte nach unten und Tischplatte nach oben gleichzeitig und halten Sie die beiden Tasten für ca. 10 Sekunden gedrückt. Die Steuerung klickt ein Mal wenn die Position erreicht ist.

4. Auto Detect Number of Drives

Zusätzlich zur Steckererkennung (Plug detection) kann die Steuerung automatisch die Anzahl der angesteckten Hubsäulen detektieren. Diese Funktion wird immer bei der ersten Inbetriebnahme der Steuerung und nach dem Zurücksetzen auf Werkseinstellung (siehe Kapitel 8) aktiv.

Nach Erstinbetriebnahme angeschlossene Hubsäulen werden nicht automatisch erkannt. Zum Ändern der eingelernten Konfiguration muss die Steuerung auf Werkseinstellung zurückgesetzt werden.

Mögliche Situationen:

- erste Verwendung der Steuerung
- Zurücksetzen auf Werkseinstellung

5. Höhenanzeige der Hubsäulenposition ändern

Diese Funktion dient der individuellen Anpassung der angezeigten Höhe auf dem Display des Handschalters an die reale Höhe des Hubsäulensystems LegaDrive Systems. Für diese Anpassung gehen Sie wie folgt vor:



Beachten Sie bitte, dass sich bei diesem Einstellvorgang die Position des Hubsäulensystems LegaDrive Systems nicht ändert. Diese Funktion ist nur für Handschalter mit integriertem Display verfügbar.

	Drücken Sie die Save-Taste .
	Am Display wird S - angezeigt.
	Drücken Sie für ca. 5 Sekunden die Taste Tischplatte nach unten . Die Displayanzeige beginnt zu blinken.
	Stellen Sie nun mit der Taste Tischplatte nach unten oder Tischplatte nach oben die Höhenanzeige ein.
	Drücken Sie die Save-Taste . Nun ist die Höhenanzeige auf die eingegebene Höhe eingestellt.

6. Ändern der angezeigten Tischhöhe (cm oder Zoll)

Mit dieser Funktion kann die Displayanzeige des Memory-Handschalters von Zentimeter auf Zoll umgestellt werden und umgekehrt. Die Tischhöhe ändert sich durch diese Funktion nicht:

	Drücken Sie gleichzeitig die Memorypositionstaste 1 , Memorypositionstaste 2 und die Taste Tischplatte nach oben .
	Halten Sie diese Tastenkombination ca. 3 Sekunden gedrückt.
	Am Display wird S 1 angezeigt.
	Lassen Sie dann die Tasten los.
	Drücken Sie so lange die Taste Tischplatte nach oben bis am Display S 5 angezeigt wird.
	Am Display wird S 5 angezeigt.
	Drücken Sie die Save-Taste . Falls die Anzeige bisher auf cm eingestellt war, wird sie nun auf Zoll umgestellt. Falls die Anzeige bisher auf Zoll eingestellt war, wird sie nun auf cm eingestellt.

7. Reset bei Erstinbetriebnahme / Manueller Reset

Bei der Erstinbetriebnahme besteht Resetzwang um das Produkt in Betrieb nehmen zu können.

Durch den Reset werden alle Säulen auf das gleiche Niveau gebracht. Damit wird gewährleistet, dass die Tischplatte parallel zur Grundebene verfahren wird. Zudem speichert die Steuerung in der Standardausführung die angeschlossenen Komponenten, wie z.B. die Anzahl der Antriebe.

Wenn die wirkliche Tischplattenposition nicht mehr der angezeigten Tischplattenposition übereinstimmt oder eine bereits konfigurierte Steuerung an einem anderen baugleichen elektrisch höhenverstellbaren Arbeitsplatz verwendet wird, müssen Sie einen Endlagenabgleich der untersten Tischplattenposition durchführen.



WARNUNG!

Bei allen Resetvorgängen und beim Endlagenabgleich ist die **Kollisionserkennung (ISP)** nicht aktiv. **Beachten Sie dabei eine mögliche Quetschgefahr!**

	1. Drücken Sie die Taste Tischplatte nach unten und halten Sie diese Taste so lange gedrückt bis die Tischplatte die unterste Tischplattenposition erreicht hat (programmierte Endposition).
	2. Drücken Sie noch einmal die Taste Tischplatte nach unten und halten Sie diese Taste weiter gedrückt. Nach ca. 5 Sekunden wird die Tischplatte weiter nach unten verstellt bis die absolut unterste Tischplattenposition erreicht wird.
	3. Lassen Sie die Taste Tischplatte nach unten los. Der elektrisch höhenverstellbare Arbeitsplatz kann wieder normal verwendet werden.

8. Steuerung auf Werkseinstellungen zurücksetzen (S0-Menü)

Mit dieser Funktion kann die Steuerung auf Werkseinstellungen zurückgesetzt werden.

	Drücken Sie gleichzeitig die Memorypositionstaste 1 , Memorypositionstaste 2 und die Taste Tischplatte nach oben .
	Halten Sie diese Tastenkombination ca. 3 Sekunden gedrückt.
	Am Display wird S 1 angezeigt.
	Lassen Sie dann die Tasten los.
	Drücken Sie so lange die Taste Tischplatte nach oben bis am Display S 0 angezeigt wird.
	Am Display wird S 0 angezeigt.
	Drücken Sie die Save-Taste . Die Steuerung wird auf Werkseinstellungen zurückgesetzt. Die Steuerung befindet sich nun im selben Zustand wie bei der Erstinbetriebnahme.

Um die Steuerung nach einer derartigen Änderung der Hubsäulenkonfiguration wieder verwenden zu können, gehen Sie wie folgt vor:

	Der Fehlercode E70 wird am Handschalterdisplay angezeigt: 1. Stecken Sie die Stromversorgung der Steuerung ab und warten Sie mindestens 5 Sekunden. 2. Stecken Sie die Stromversorgung der Steuerung wieder an. 3. Führen Sie einen manuellen Reset durch (siehe Kapitel 7).
--	---

Übersicht der möglichen Fehlermeldungen auf dem Display eines LegaDrive Handschalters



Am Display wird E + eine Fehlermeldung angezeigt

mögliche Ursache	Behebung
An der Steuerung liegt ein interner Fehler an	Gehen Sie entsprechend der folgenden Fehlerliste vor

Nr.	mögliche Ursache	Behebung
00	Interner Fehler Kanal 1	Schalten Sie die Steuerung aus. Wenden Sie sich an den Kundendienst.
01	Interner Fehler Kanal 2	
02	Interner Fehler Kanal 3	
12	Defekt Kanal 1	Ziehen Sie die Steuerung ab. Beheben Sie den externen Kurzschluss.
13	Defekt Kanal 2	Oder: Stecken Sie an der betroffenen Buchse die korrekte Hubsäule ein.
14	Defekt Kanal 3	Nehmen Sie die Steuerung wieder in Betrieb.
24	Überstrom Motor 1	Entfernen Sie die eingeklemmten Objekte aus dem Verstellbereich.
25	Überstrom Motor 2	Falls Tisch überladen:
26	Überstrom Motor 3	Entfernen Sie Last vom Tisch. Wenden Sie sich an den Kundendienst.
36	Plug detection an Motorbuchse M1	Stecken Sie an der betroffenen Buchse die korrekte Hubsäule ein. Führen Sie einen manuellen Reset durch (siehe 7).
37	Plug detection an Motorbuchse M2	
38	Plug detection an Motorbuchse M3	
48	Überstrom Motorgruppe 1	Entfernen Sie die eingeklemmten Objekte aus dem Verstellbereich. Falls Tisch überladen:
49	Überstrom Motorgruppe 2	Entfernen Sie Last vom Tisch. Wenden Sie sich an den Kundendienst.
55	Synchronisierung der Motorgruppe 1 nicht möglich	Entfernen Sie Last vom Tisch. Führen Sie einen manuellen Reset durch (siehe 7).
56	Synchronisierung der Motorgruppe 2 nicht möglich	Wenn der Fehler nach dem Reset weiterhin angezeigt wird, wenden Sie sich an den Kundendienst.
60	Kollisionserkennung	Entfernen Sie die eingeklemmten Objekte aus dem Verstellbereich. Falls Tisch überladen: Entfernen Sie Last vom Tisch. Wenden Sie sich an den Kundendienst.
61	Motor getauscht	Stecken Sie an der betroffenen Buchse die korrekte Hubsäule ein. Führen Sie einen manuellen Reset durch (siehe 7).
62	Überstrom Steuerung	Entfernen Sie die eingeklemmten Objekte aus dem Verstellbereich. Falls Tisch überladen: Entfernen Sie Last vom Tisch. Wenden Sie sich an den Kundendienst.
67	Zu hohe Spannung	Ziehen Sie das Stromversorgungskabel ab und wenden Sie sich an den Kundendienst.
70	Änderung der Antriebskonfiguration	Siehe 9
81	Interner Fehler	Führen Sie einen manuellen Reset durch (siehe 7). Wenn der Fehler nach dem Reset weiterhin angezeigt wird, dann ziehen Sie das Stromversorgungskabel ab und nach einigen Sekunden wieder ein. Tritt der Fehler regelmäßig auf, ziehen Sie das Stromversorgungskabel ab und wenden Sie sich an den Kundendienst.
93	Kaskadierungsfehler	Überprüfen Sie alle Kabelverbindungen und versuchen Sie einen Reset auszuführen. Ist der Reset nicht möglich, trennen Sie die Stromversorgung aller Steuerungen. Warten Sie für mindestens 5 Sekunden und verbinden Sie alle Steuerungen erneut mit der Stromversorgung. Versuchen Sie erneut einen Reset durchzuführen. Wenn ein Reset danach weiterhin nicht möglich ist, wenden Sie sich an den Kundendienst.

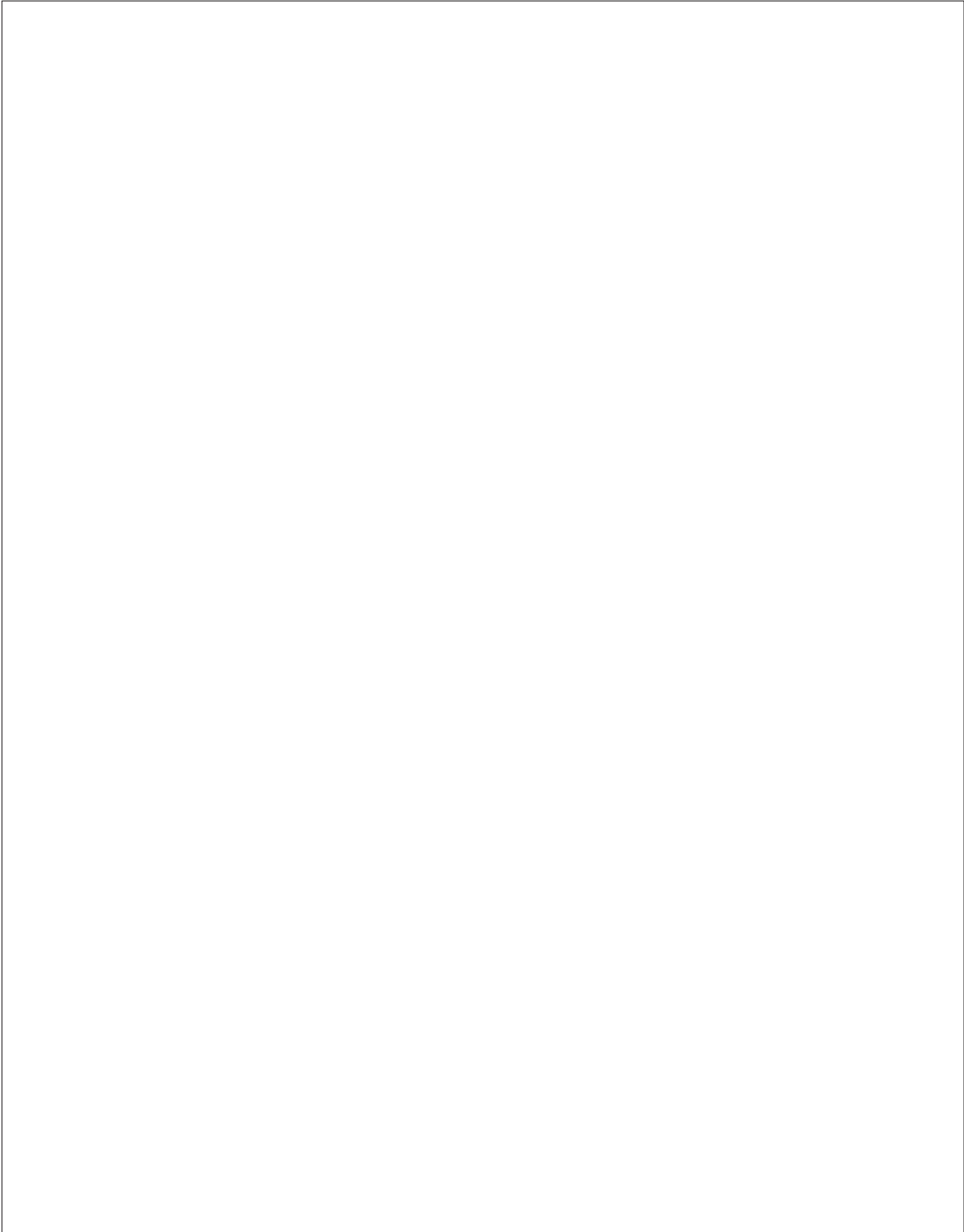

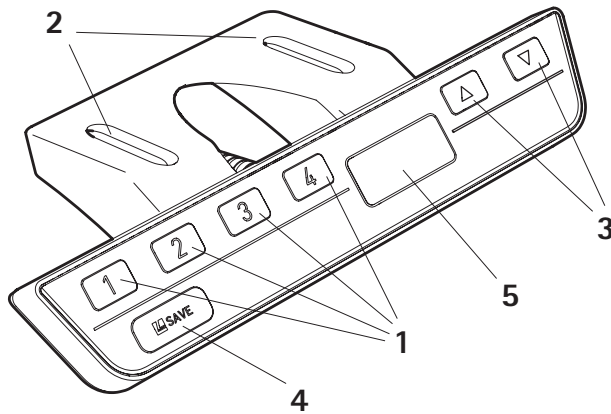

1	Memory Position Keys
2	Mounting Points
3	UP / DOWN Keys
4	SAVE Key
5	Display



SAVETY INSTRUCTIONS

DANGER!

RISK of death or serious injury through electric shocks

LegaDrive Comfort handsets are electrical devices. Basic safety precautions must be taken at all times. Failure to observe electrical safety precautions may lead to death or serious injury through electric shocks.

- Never open the handset
- Ensure that the handset is not connected to the Control Box during assembly
- Do not convert or modify the handset in any way
- Check the housing and cables of the handset for visible damage. Do not install or operate damaged products.



DANGER Risk of minor or moderate injury through improper handling

Improper handling of the product during assembly may lead to minor or moderate injury through cutting, pinching, and crushing.

- Avoid contact with sharp edges
- Be careful while handling tools that may cause personal injury
- Ensure assembly complies with the generally accepted standards and guidelines of electrical engineering and furniture manufacturing
- Read all instructions and safety advice carefully



CAUTION Risk of minor or moderate injury through tripping

During installation and operation, badly laid cables can become a tripping hazard.

- Make sure that the cables are laid correctly to avoid tripping hazards.
- Make sure that you do not trip over cables during installation.



Ensure proper ESD handling during assembly.

Damage that can be attributed to electrostatic discharge will void warranty claims.

To avoid damage to the product, measure the dimensions of the handset before assembly.

Before assembly, all parts must be acclimatised to the ambient conditions.

Do not lift the handset by its cable. This will cause irreparable damage to the product.



Perform a product risk assessment so that you can respond to potential residual hazards. Assembly instructions must be included in your end user Operating Manual.

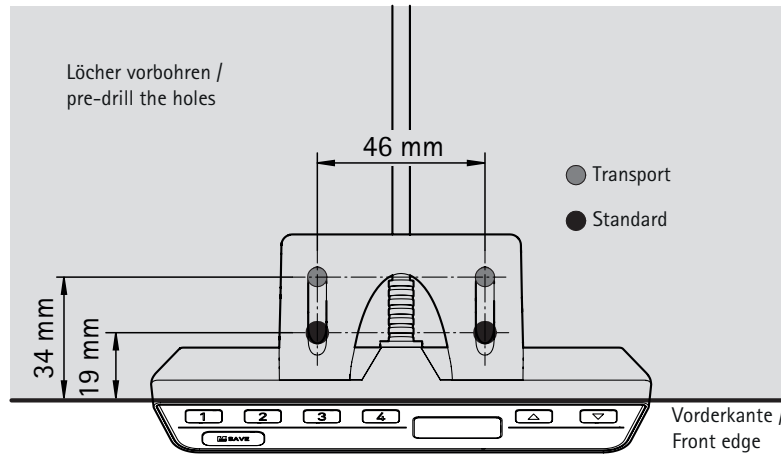

1. Position the handset under the table top and mark the position of the mounting points.
2. Drill the holes for the mounting screws into the table top at the marked points

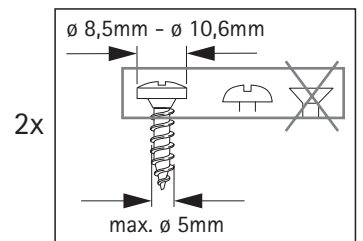
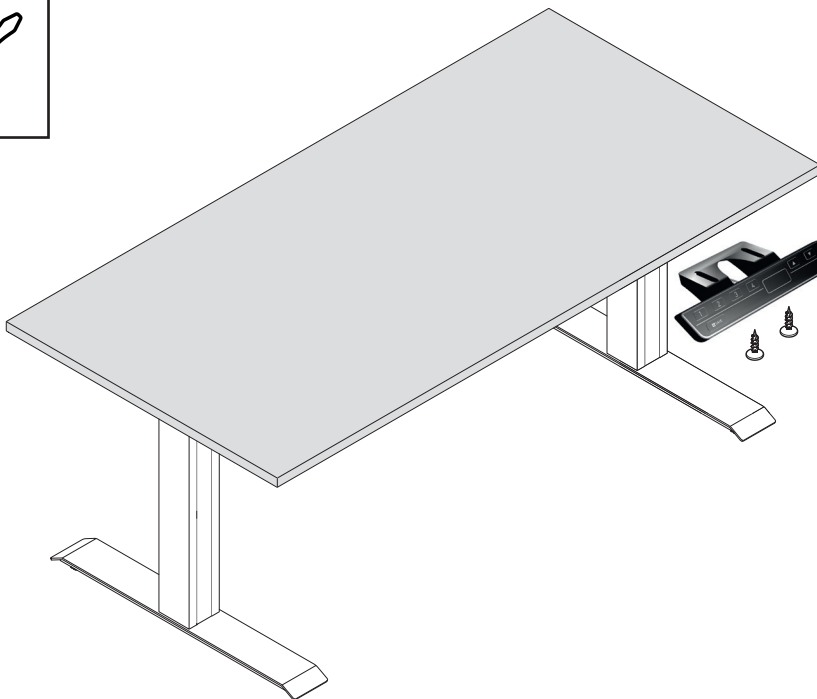
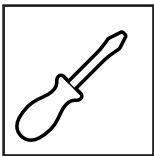

3. Use the screwdriver and 2 mounting screws to attach the handset to the table top at the drilled holes
The required tightening torque depends on the material of the table top. Do not exceed 2 Nm.
4. After the handset is attached to the table top, you must connect the cable to the control box. Refer to the manual for your chosen control box for instructions.



SAFETY INSTRUCTIONS

DANGER Risk of minor or moderate injury through uncontrolled movement

The table may not always stop exactly at the expected position. Failure to anticipate the table's movements may lead to minor or moderate injury through crushing.

- Wait until the system has completely stopped before attempting to use the table.



DANGER Risk of minor or moderate injury through unsecured objects

While the table moves up and down, unsecured objects may fall off the table and onto body parts. This may lead to minor or moderate injury through crushing.

- Ensure loose objects are kept away from the edge of the table
- Do not leave unnecessary objects on the table during movement.









DANGER Risk of minor or moderate injury through crushing

Failure to release handset keys correctly may result in the table failing to stop properly. This may lead to minor or moderate injury through crushing.

- Do not slide your finger to a different handset key while another button is pressed
- Disconnect the system immediately if any handset key becomes stuck.

Before using the table system, you must also read the manual of the respective control unit completely, including all relevant safety instructions.

Handset keys are represented as follows for further description:

	UP Key
	DOWN Key
	SAVE Key
	Memory Position Key 1
	Memory Position Key 2
	Memory Position Key 3
	Memory Position Key 4

1. Adjusting the table top height



CAUTION Risk of minor or moderate injury through crushing

Your fingers may be crushed when you attempt to change the height of the table

- Keep fingers away from moving parts
- Ensure that no persons or objects are in the table's range of motion

The table top will move up or down until the **UP** or **DOWN** Key is released, or if a pre-defined stopping point has been reached.

To move the table top **UP**:

	Press and hold the UP Key until the desired height has been reached.
--	---

To move the table top **DOWN**:

	Press and hold the DOWN Key until the desired height has been reached
--	--

2. Saving a memory position

This function saves a table top position. One memory position can be saved per memory position key.

	1. Move the table to the desired height
	→ The display shows the table top height (e.g. 73 cm).
	2. Press the SAVE Key.
	3. Press the memory position key (e.g. 2)
	→ The display shows S 2
	→ After about two seconds, the table top height is displayed again

2. Adjusting the table to a memory position

	1. Press and hold the required Memory Position Key (e.g. 2)
	→ The table top will move until the saved table top height has been reached. If you release the key before the memory position is reached, the table will stop.
	2. Release the Memory Position Key .
	→ The display shows the table top height (e.g. 73 cm)

3. Pedestal stop and shelf positions







These steps must be performed separately for a pedestal stop position and a shelf position.

These two features can be used to limit the desk's travelling range (e.g. where a pedestal is standing under the desk). A pedestal stop position can be set in the lower half of the travelling range, a shelf stop position in the upper half. If a pedestal stop position is set, this is used as the new end position; a shelf stop position functions as a new upper end position for the travelling range.

To set a pedestal stop / shelf stop position, proceed as follows:

 or 	1. Move the desk top to the position you wish to use as the new pedestal stop / shelf stop position. To do this, press the desk position down or desk position up buttons until the chosen position is reached.
 and 	2. Simultaneously press the desk position up and desk position down buttons and keep both buttons pressed for approx. 10 seconds. The control unit clicks twice when the position has been memorised.

To **deactivate** a pedestal stop / shelf stop position, proceed as follows:

 or 	<p>1. Move the desk top to any position in the lower half of the travelling range to deactivate the pedestal stop or to any position in the upper half of the travelling range to deactivate the shelf stop. To do this, use the desk position down or desk position up buttons until the chosen position is reached.</p>
 and 	<p>2. Simultaneously press the desk position up and desk position down buttons and keep both buttons pressed for approx. 10 seconds. The control unit clicks once when the position has been deactivated</p>

4. Auto Detect Number of Drives

Besides plug detection, the control unit can also automatically detect the number of lifting columns plugged in. This feature is always active during first startup of the control unit and after returning the control unit to factory settings (see section 8).

Lifting columns plugged in after the first startup of the control unit will not be detected automatically. For changing the established configuration the control unit has to be returned to factory settings.

Possible situations:

- The control unit is being used for the first time.
- The control unit has been returned to factory settings.





5. Changing the height displayed for the lifting column position

This function is used to individually adjust the height shown on the manual switch display to the actual height of the LegaDrive Systems lifting column system.

Follow the steps described below to make this adjustment:









Please note that this adjustment does not modify the actual position of the LegaDrive lifting column system. This function is only used to change the value shown on the display. This function is only available for manual switches with integrated display.

	Press the SAVE key.
	„S -“ is shown on the display.
	Press the desk top down button for approx. 5 seconds. The display indicator starts to flash.
	Then use the desk top down button or desk top up button to set the height indicator.
	Press the SAVE key. The height indicator is now set to the height position entered.

6. Changing desk height unit (cm or inch)

This function lets you change the memory handset display from centimetre to inch and vice versa. This function does not alter desk height:

	Simultaneously press memory position button 1 , memory position 2 and the desk top up button.
	Keep this button combination pressed for approx. 3 seconds.
	The display shows S 1 .
	Now release the buttons.
	Keep pressing the desk top up button until the display shows S 5 .
	The display shows S 5 .
	Press the SAVE button. If the display was previously set to cm, it will now be changed to inch. If the display was previously set to inch, it will now be changed to cm.

7. Reset on first start-up / Manual reset

During the first start-up, there is a compulsory reset in order to be able to commission the product.



The reset puts all columns on the same level. This ensures that the table top is moved parallel to the basic level. In addition, the control stores the connected components in the standard version.

If the actual table top position no longer matches the displayed table top position or an already configured control unit is used with another identical electrical height-adjustable workstation, you have to perform an end position adjustment of the lowest table top position.









WARNING!

Collision detection (ISP) is not active in any reset cycle or during end position calibration. Please realise that you could get crushed!

	1. Press the desk top down button. Keep the desk top down button pressed until the desk top has reached the lowest position (programmed end position).
	2. Press the desk top down button again and continue to keep it pressed. After approx. 5 seconds the desk top will continue to move down until the bottom most desk top position is reached.
	3. Release the desk top down button. The electrically height adjustable workstation can be used in the normal way again.

8. Returning control unit to factory settings (S0 menu)

This function allows you to return the control unit to factory settings.

	Simultaneously press memory position button 1 , memory position button 2 and the desk top up button.
	Keep this button combination pressed for approx. 3 seconds.
	The display shows S 1 .
	Now release the buttons.
	Keep pressing the desk top up button until the display shows S 0 .
	The display shows S 0 .
	Press the save button . The control unit is returned to factory settings. The control unit is now in the same state as it was when you put it into operation for the first time.

To be able to use the control unit again after changing a lifting column's configuration in this way, proceed as follows:

	Handset display shows error code E70 . 1. Unplug the control unit's power supply and wait at least 5 seconds. 2. Plug the control unit's power supply back in again. 3. Carry out a manual reset (see section 7).
--	---

Overview of faults indication on the display of the LegaDrive handset



The display shows E + a fault number.

Possible cause	Remedy
An internal fault has occurred in the control unit.	Proceed as described in the following fault list.

No.	Possible cause	Remedy
00	Internal fault on channel 1	Switch the control unit o. Contact customer service.
01	Internal fault on channel 2	
02	Internal fault on channel 3	
12	Fault on channel 1	Unplug the control unit. Rectify the external short circuit.
13	Fault on channel 2	Or: Plug in the correct lifting column at the socket concerned.
14	Fault on channel 3	Put the control unit back into operation.
24	Motor M1 overcurrent	Remove the trapped objects from the adjustment zone.
25	Motor M2 overcurrent	If desk overloaded:
26	Motor M3 overcurrent	Remove load from desk. Contact customer service.
36	Plug detection on motor socket M1	Plug in the correct lifting column at the socket concerned. Carry out a manual reset (see 7).
37	Plug detection on motor socket M2	
38	Plug detection on motor socket M3	
48	Motor group 1 overcurrent	Remove the trapped objects from the adjustment zone.
49	Motor group 2 overcurrent	If desk overloaded: Remove load from desk. Contact customer service.
55	Motor group 1 cannot be synchronised	Remove load from desk. Carry out a manual reset (see 7).
56	Motor group 2 cannot be synchronised	If the fault is still shown after resetting, contact customer service.
60	Collision detection	Remove the trapped objects from the adjustment zone. If desk overloaded: Remove load from desk. Contact customer service.
61	Motor changed	Plug in the correct lifting column at the socket concerned. Carry out a manual reset (see 7).
62	Control unit overcurrent	Remove the trapped objects from the adjustment zone. If desk overloaded: Remove load from desk. Contact customer service.
67	Voltage too high	Unplug the power supply cable and contact customer service.
70	Changed drive configuration	See 9
81	Internal fault	Carry out a manual reset (see 7). If the fault is still shown after resetting, unplug the power supply cable and plug it back in again after a few seconds. If the fault occurs on a regular basis, unplug the power supply cable and contact customer service.
93	Cascading fault	Check all cable connections and try to perform a reset. If the reset is not possible, disconnect all control units from the electricity supply. Wait for at least five seconds and reconnect all control units to the electricity supply. Try to perform a reset again. If a reset is still not possible after this, contact Customer Service.